

bremicker®

**SOMMER
AKTION**

gültig bis
15.09.2024

SOMMERAKTION 2024

Auf in den Sommer mit unseren attraktiven Angeboten

Absperrpoller ▪ Fahrradparker ▪ Bänke ▪ Leitbaken
Absperrschrankengitter ▪ Leuchten ▪ Leitkegel
Zwischenwegweiser ▪ Verkehrszeichen ▪ Schranken



Poller
027-2

Poller
031

Poller
032

Poller
042

Poller aus Aluminiumguss

ABES S. à r. l.

Sollbruchstelle erleichtert Austausch

Schiefe und umgefahrene Poller sieht man an vielen Orten. Der Ersatz ist oft zeit- und kostenaufwendig, da das Fundament erneuert werden muss. Die **Poller mit 3p-Technologie** bieten die Lösung: ein Verbindungsstück mit integrierter **Sollbruchstelle**. Fährt ein Fahrzeug gegen den Poller, bricht das austauschbare Verbindungsstück an der Sollbruchstelle und kann durch ein neues ersetzt werden. Poller und Fundament mit Boden- hülse bleiben hingegen meist unversehrt und können wiederverwendet werden.

Produkteigenschaften

- Herausnehmbar mit 3p-Technologie
- Pulverbeschichtet nach RAL oder DB 703 Eisenglimmer
- Aluminiumguss oder Stahl (Poller 042)

Lieferzeit ab
Bestelleingang:
10-12 Wochen

Artikel	Abmessungen (H über Grund x Ø in mm)	Ausführung	Bestell-Nr.	Aktions- preis in €
Poller 027-2	870 x 85/98	Aluminiumguss, pulverbeschichtet (Geschmacksmusterschutz M 9801747.0)	277192	243,50
Poller 031	870 x 98	Aluminiumguss, pulverbeschichtet	277200	305,60
Poller 032	860 x 96/100	Aluminiumguss, pulverbeschichtet, inkl. Bodenrosette	277201	328,70
Poller 042	1000 x 108	Stahl, pulverbeschichtet nach DB 703 Eisenglimmer	277202	221,40

Erforderliches Zubehör bei 3p-Technologie

Artikel	Bestell-Nr.	Aktions- preis in €
Spannkegelsatz mit 6-Kantschraube	① 275011	31,00
Spannkegelsatz mit 3-Kantschraube	② 277204	43,70
Verbindungsstück	③ 252938	36,90
Verbindungsstück mit Wegrollsicherung	④ 275010	47,40
Bodenhülse 300 mm	⑤ 275009	80,50
Bodenhülse 500 mm	⑤ 277203	104,70

Info

Jeder Poller mit 3p-Technologie benötigt jeweils 1 x **Spannkegelsatz**, 1 x **Verbindungsstück** und 1 x **Bodenhülse** (siehe Infografik rechts).



Bild 3 und 4: Verbindungsstück mit 3p-Technologie

Transportkosten betragen abhängig von der Stückzahl: 1 Pollersystem = 58,30 € | 2 Pollersysteme = 74,25 € | 3-4 Pollersysteme = 96,25 € | Ab 5 Pollersystemen = 142,45 €

Parkbänke

ABES S. à r. l.

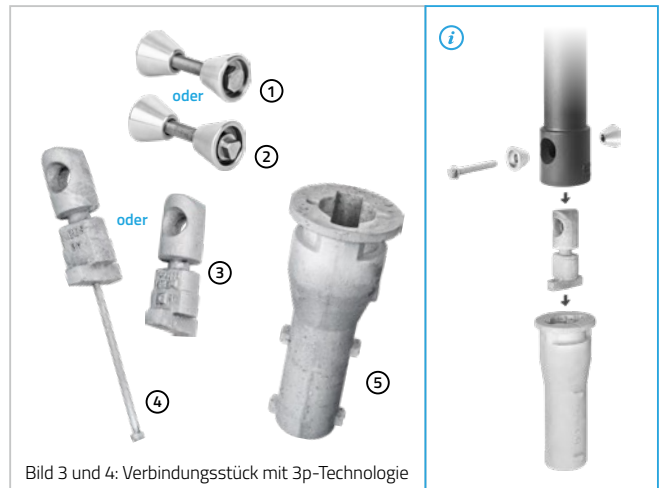
Formschöne Sitzgelegenheiten aus Holz

Die eleganten und modernen Parkbänke laden zum Verweilen und Ausruhen ein. Sie kombinieren **Aluminium oder Stahl mit Holz** und schaffen somit geschmackvolle Ruheplätze in öffentlichen Bereichen.

Lieferzeit ab
Bestelleingang:
10-12 Wochen (Alu)
6-8 Wochen (Stahl)

Artikel	Ausführung	Bestell-Nr.	Aktions- preis in €
Bank 146-2	Aluguss, zum Aufschrauben, Sitzbreite 2000 mm, Holzart: Meranti	277208	1.154,10
Bank 148-2 bestehend aus:	2 x Gestellseitenteil, Stahl, verzinkt und pulverbeschichtet 1 x Rückenlehnen-Gestellpaar, Stahl, unverzinkt und pulverbeschichtet 9 x Holzleiste 1800 mm	277744	Gesamt: 1.023,30



Parkbank 146-2

- Zum Aufschrauben
- Aluguss, pulverbeschichtet nach RAL oder DB 703 Eisenglimmer
- Holzart: Hartholz, Meranti
- Mit Armauflage
- Gesamtlänge: 2100 mm
- Gesamthöhe: 877 mm
- Sitzhöhe: 447 mm

€ 1.154,10



Parkbank 148-2

- Zum Aufschrauben
- Stahl, feuerverzinkt und pulverbeschichtet nach DB703 Eisenglimmer
- Holzart: keilverzinkte Robinie
- Witterungsbeständig
- Maße (L x B x H): 1800x1500x520 mm

€ 1.023,30

Abstellmöglichkeiten für Fahrräder

Der Fahrradverkehr nimmt stetig zu und es müssen weitere Abstellmöglichkeiten für Räder geschaffen werden. Mit unseren hochwertigen Modellen finden Fahrräder in Ihrer Stadt den richtigen Platz!

Anlehnbügel 453

ABES S. à r. l.

Die Anlehnbügel für Fahrräder sind ebenfalls verwendbar als Baumschutz, Begrenzung, Absperrung oder Handlauf.

Produkteigenschaften

- Bügel (H x B x T): 860 x 820 x 50 mm; Stärke: 20 mm
- Stahl, verzinkt und pulverbeschichtet
- Pulverbeschichtung nach RAL oder DB 703 Eisenglimmer
- Zum Einbetonieren oder zum Einstellen in Bodenhülsen
- Mit Querholm

Artikel	Abmessungen (H über Grund x B in mm)	Bestell-Nr.	Aktionspreis in €
Anlehnbügel 453	860 x 820	277209	220,30

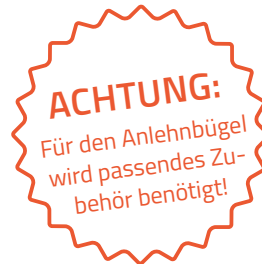

Erforderliches Zubehör

Artikel	Bestell-Nr.	Aktionspreis in €
Bodenhülse (Paar), 300 mm	277210	109,90
Klemmrosette (Paar)	277211	75,00
Klemmhülsenabdeckung (Paar)	277212	47,80

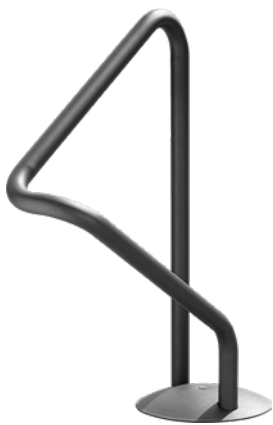

Fahrradparker 450

Fahrradparker 450

ABES S. à r. l.

Ein optischer Hingucker

Der Fahrradparker besticht durch sein auffälliges Design: Bügel aus gebogenem Stahlrohr mit einem Rohrdurchmesser von 42,4 x 2,5 mm, einem senkrechten hinteren Rohrverlauf sowie mit versetzt zueinander stehenden Rohrenden.

Produkteigenschaften

- Rohrdurchmesser: 42,4 x 2,5 mm
- Zum Einbetonieren oder zum Einstellen in eine Bodenhülse
- Geschmacksmusterschutz DM/050906
- Ausführungen: Stahl feuerverzinkt, Edelstahl und Stahl/verzinkt/pulverbeschichtet
- Zubehör: passende Bodenabschlussplatte

Artikel	Abmessungen (H über Grund x L x B in mm)	Bestell-Nr.	Aktionspreis in €
Fahrradparker 1 Stahl, feuerverzinkt	845 x 683 x 244	277213	208,80
Bodenabschlussplatte 1		277214	47,90
Fahrradparker 2 Edelstahl	845 x 683 x 244	277215	301,90
Bodenabschlussplatte 2		277217	61,00
Fahrradparker 3 Stahl, verzinkt, pulverbeschichtet	845 x 683 x 244	277218	253,00
Bodenabschlussplatte 3		277219	56,80

Fahrradparker 480

ABES S. à r. l.

Platzsparender Fahrradabstellplatz

Der Fahrradparker 480 bietet stabile **Abstellmöglichkeiten** für **2x2 Fahrräder** auf kleinem Raum. Die Räder können beidseitig eingestellt werden. Der Fahrradparker wird auf Trapezschiene angebracht.

Produkteigenschaften

- Anlehnbügel beidseitig (tief/tief) als 2er Zug
- Erhältlich aus verzinktem und pulverbeschichtetem Stahl und Edelstahl
- Verschraubt auf mitgelieferten Trapezschiene
- Beidseitig befahrbar
- Höhe über Grund 810 mm x B 720 mm; Radabstand 700 mm
- Empfohlen durch den Allgemeinen Deutschen Fahrrad-Club e.V. (Qualitätssiegel Prüfnummer Q2103, 04/2021)

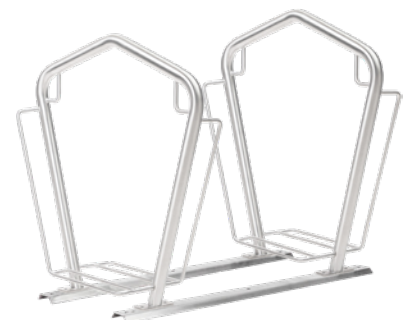

Artikel	Abmessungen (H x B in mm)	Bestell-Nr.	Aktionspreis in €
Fahrradparker Stahl, feuerverzinkt	810 x 720	277220	473,90
Fahrradparker Stahl, feuerverzinkt, pulverbeschichtet	810 x 720	277221	553,80
Fahrradparker Edelstahl	810 x 720	277222	1087,60

Mit den Absperrschrankengittern, Leitbaken und Leuchten sowie den entsprechenden Transportgestellen von **Horizont** und **Wemas** bieten wir Ihnen eine qualitativ hochwertige Bandbreite an Produkten zur effizienten Absicherung von Baustellen und Straßen sowie zur Verkehrslenkung und -sicherheit. **Die Produkte sind innerhalb ihrer Produktfamilie kompatibel** und können miteinander kombiniert werden. Sollten Sie Fragen zur Kompatibilität haben, helfen wir Ihnen gerne weiter.

WEMAS

Bestens aufgestellt.

AKTION
396FUTUB120 ab
€ **115,90**

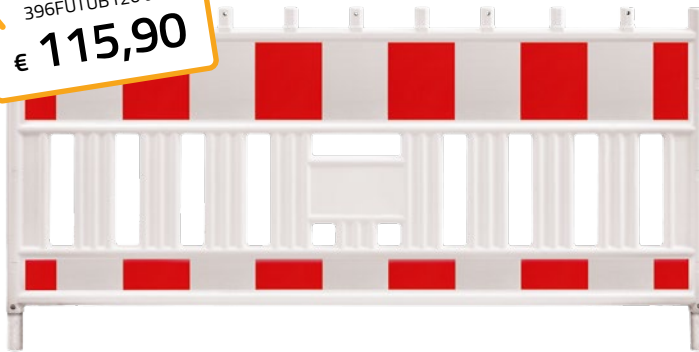

Absperrschrankengitter

WEMAS Absperrtechnik GmbH

Absperrschrankengitter FUTURE RA2B

- Maße (L x B x H): 2150 x 50 x 1110 mm
- Gewicht: 13,5 kg
- VPE = 10 Stück
- Bund = 50 Stück

- Geprüft und zugelassen gemäß TL-Absperrschranken 97 sowie den ZTV-SA, Prüf-Nr.: 20/02 K
- Stabiler Kunststoffkörper mit Folienschutzrand, aus HD-PR, UV stabilisiert
- Standardfarbe weiß
- Ausführung mit 9 fest angeblasenen Lampenstützen

- Zu verwenden in TL-Fußplatten
- Überwurfbügel aus bruchsicherem Kunststoff
- Durchgängige Einsteckrohre Ø 42 mm aus feuerverzinktem Stahl
- Ohne elektrische Spannungsüberleitung gemäß DIN VDE 0681
- Vorgeschrieben bei Aufgrabungen ab 1,25 m Tiefe

Artikel	Ausführung	Bestell-Nr.	Aktionspreis bis 5 Stück in €	Aktionspreis ab 6 Stück in €	Aktionspreis ab 20 Stück in €
Absperrschrankengitter	FUTURE RA2B (2150 x 50 x 1110 mm)	396FUTUB120	127,60	119,40	115,90

Lager- und Transportgestell

WEMAS Absperrtechnik GmbH

Praktisch und platzsparend

Die Lager- und Transportgestelle sorgen für eine sichere Lagerung und einen effizienten Transport von **Baken, Absperrschrankengittern und Fußplatten**. Dank ihrer stabilen und robusten Konstruktion und den vielfältigen Ausführungen bieten diese Gestelle eine optimale und effektive Logistiklösung.

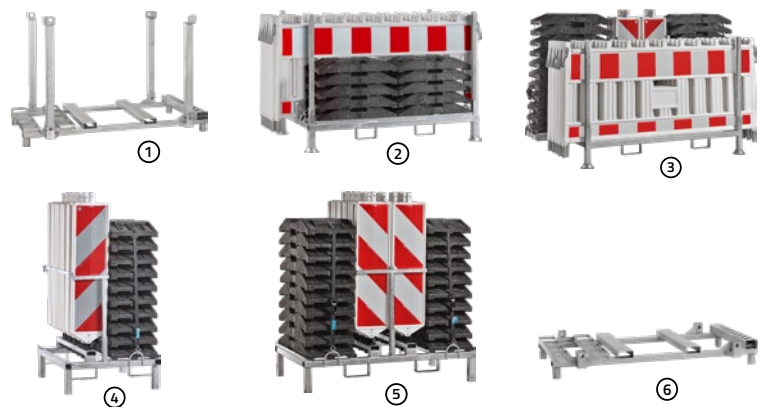

Artikel	Ausführung (Maße in L x B x H)	Bestell-Nr.	Aktionspreis in €
① Lager- und Transportgestell für Fußplatten	<ul style="list-style-type: none"> Stahl, feuerverzinkt; Platz für 36 Fußplatten 1805 x 900 x 1335 mm Gabelstaplerfähig, kranbar und leer stapelbar 	396TRANSFP0	470,70
② Kombigestell für Fußplatten und Absperrschrankengitter	<ul style="list-style-type: none"> Stahl, feuerverzinkt; Platz für 10 Absperrschrankengitter + 12 Fußplatten 2000 x 980 x 1150 mm Gabelstaplerfähig, kranbar und auch befüllt stapelbar 	257212	476,40
③ Kombigestell für Leitbaken, Fußplatten und Absperrschrankengitter	<ul style="list-style-type: none"> Stahl, feuerverzinkt; Platz für 10 Absperrschrankengitter + 22 Fußplatten + 10 Baken 2150 x 975 x 1250 mm Gabelstaplerfähig und leer stapelbar 	257215	427,10
④ Kombigestell für Leitbaken und Fußplatten	<ul style="list-style-type: none"> Stahl, feuerverzinkt; Platz für 10 Baken und 10 Fußplatten 800 x 800 x 1550 mm Gabelstaplerfähig und leer stapelbar 	257211	383,10
⑤ Kombigestell für Leitbaken und Fußplatten	<ul style="list-style-type: none"> Stahl, feuerverzinkt; Platz für 20 Baken und 20 Fußplatten 1460 x 800 x 1550 mm Gabelstaplerfähig und leer stapelbar 	257213	445,30
⑥ Lager- und Transportgestell IDEAL	<ul style="list-style-type: none"> Stahl, feuerverzinkt; Platz für 20 Absperrschrankengitter oder 8 Sperrstrahlern garnituren 2330 x 1020 x 240 mm Gabelstaplerfähig 	396TRANSUAB	354,70

Leitbake System Future D

WEMAS Absperntechnik GmbH

Einfach, sicher und langlebig



Austauschbarer Drehadapter gewährleistet lange Lebensdauer

Produkteigenschaften:

① TL-Leitbake FUTURE Typ D

- Doppelseitig, rechts-/linksweisende Pfeil- und Schraffenfolien RA2/B
- Stabiler Bakenkörper mit Folienschutz- und Griffkante
- Rutschfest stapelbar durch Stapelnoppen
- Maße (L x B x H): 295 x 50 x 1325 mm; Gewicht: 3,85 kg

② TL-FUTURE LED

- Stabiles und bruchsicheres Lampengehäuse mit Tragegriff
- Maße (L x B x H): 220 x 120 x 375 mm; Gewicht: 1,26 kg
- Lange Betriebsdauer durch Betrieb mit 2 Batterien
- Dämmerungsautomatik und LED-Funktionskontrollanzeige
- Umschaltmöglichkeit Blink-/Dauerlicht
- Effektiver Lichtaustritt 180 mm (gelb- oder rotleuchtend)
- Entspricht EN 12352 – L6
- Karton: 12 Stück; Palette: 144 Stück

③ Fußplatte Typ MB-TL

- Geprüft nach TL-Aufstellvorrichtung Gewichtsklasse K1
- Einschl. Drehadapter-Außenteil, integriertes Batteriefach, 2 Tragegriffe
- Aufnahmeöffnungen: 1 x 60 x 60 mm, 3 x 40 x 40 mm, Ø 42 mm (Kombiaufnahme)
- Maße (L x B x H): 800 x 400 x 120 mm; Gewicht: 28,6 kg
- VPE/Palette: 36 Stück



Artikel	Ausführung	Bestell-Nr.	Aktionspreis 1-11 Stück in €	Aktionspreis 12-23 Stück in €	Aktionspreis ab 24 Stück in €
TL-FUTURE LED gelb	Gelb; Lichtaustritt Ø 180 mm, beidseitig	33090201810	26,70	25,90	25,10
TL-FUTURE LED rot	Rot; Lichtaustritt Ø 180 mm, einseitig	33090201822	26,70	25,90	25,10

Artikel	Ausführung	Bestell-Nr.	Aktionspreis 1-5 Stück in €	Aktionspreis 6-9 Stück in €	Aktionspreis 10-19 Stück in €	Aktionspreis ab 20 Stück in €
TL-Leitbake FUTURE Typ D	Doppelseitig rechts-/linksweisend, Pfeilfolie, RA2/B	222630	54,50	52,00	51,00	49,50
TL-Leitbake FUTURE Typ D	Doppelseitig rechts-/linksweisend, Schraffenfolie, RA2/B	396FUTDDA02	54,50	52,00	51,00	49,50
Fußplatte	Typ MB-TL 92 (Palette mit 36 Stück)	330MBTL0000	23,00	21,90	21,50	20,90

TL-Rundumleuchte Typ 2000/360°

WEMAS Absperntechnik GmbH

RSA21-konforme Absicherung

Die TL-Rundumleuchte besteht aus robustem Kunststoff und gewährleistet mit ihrem 360°-Lichtaustritt, dem Dauerlicht-Modus und der Dämmerungsautomatik eine **zuverlässige Beleuchtung**.

Produkteigenschaften

- VPE = 12 Stück
- Betrieb mit zwei Batterien à 6 Volt möglich
- BAST-geprüft: V3-002/2023

Artikel	Bestell-Nr.	Aktionspreis 1-11 Stück in €	Aktionspreis ab 12 Stück in €
TL-Rundumleuchte Typ 2000/360°	275531	22,60	21,50



Absperrschrankengitter

horizont group GmbH

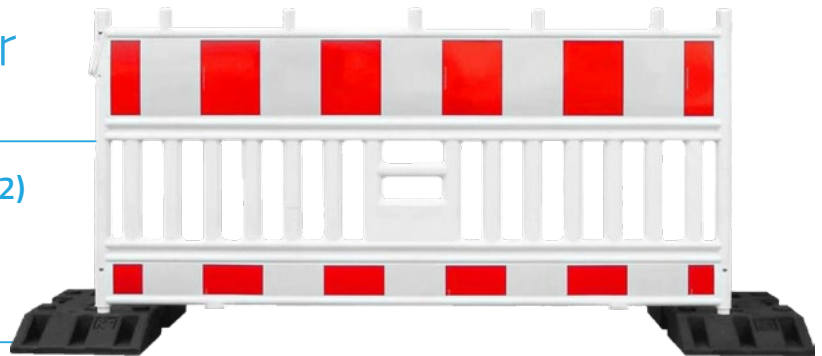

Absperrschrankengitter ASG 2000 (RA2)

- Maße (L x B x H): 2130 x 80 x 1100
- Gewicht: 130kg
- VPE = 10 Stück

- Besonders dickwandiger, stabiler und stoßabsorbierender Kunststoff
- Kein Verbiegen oder Brechen auch bei extremer Beanspruchung
- Keine scharfen Kanten

- Auswechselbare Kunststoff-Standrohre Ø 42 mm
- Praktischer, mittig angeordneter Tragegriff

Artikel	Ausführung	Bestell-Nr.	Aktionspreis 1-5 Stück in €	Aktionspreis 6-9 Stück in €	Aktionspreis ab 10 Stück in €	Aktionspreis ab 20 Stück in €
Absperrschrankengitter	ASG 2000 (RA2) (2130 x 80 x 1100 mm)	389251113II	121,40	116,10	110,80	105,50

Produkteigenschaften:

1 Sicherheitsbake KD-System

- Drehsystem: Ein- und Ausdrehen in beide Richtungen möglich
- Aus Kunststoff und mit Folienschutzrand; Folientyp RA2
- Optimiert für den Einsatz mit der TopLED Bakenleuchte und der Sicherheitsfußplatte K35
- Maße (L x B x H): 300 x 65 x 1270 mm; Gewicht: 3,58 kg
- VPE = 30 Stück

2 TopLED Bakenleuchte

- Dämmerungsautomatik
- Langlebige Leuchtdioden und niedriger Stromverbrauch
- VPE = 10 Stück

3 Sicherheitsbaken-Fußplatte

- Bruchsicher und beständig gegen Frost, Salz, Abgase, Öl etc.
- Anti-Rutsch-System durch extra große Stapelnoppen
- 830 x 425 x 120mm; 1 Palette = 30 Stück

Artikel	Bestell-Nr.	Aktionspreis 1-9 Stück in €	Aktionspreis ab 10 Stück in €
TopLED Bakenleuchte (gelb, doppelseitig)	32021092000	23,40	22,40
TopLED Bakenleuchte (rot, einseitig)	32021093000	23,40	22,40

Erhöhte Sichtbarkeit

horizont group GmbH

Baken und Leuchten zur Absicherung von Baustellen



EFFIZIENT:
Bis zu 4000h
Betriebsdauer (bei
Blinklicht und einer
50Ah Batterie)

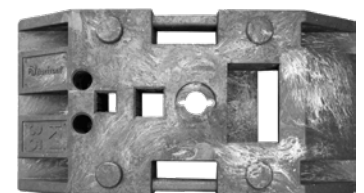

Artikel	Abmessungen	Bestell-Nr.	Aktionspreis 1-5 Stück in €	Aktionspreis 6-19 Stück in €	Aktionspreis ab 20 Stück in €	Aktionspreis ab 30 Stück in €
Sicherheitsbaken-Fußplatte K35	D-Öffnung, 40 / 40 mm, 60 / 60 mm, 2 x Ø 42 mm	38925494100	21,90	20,90	20,00	19,10

Artikel	Ausführung	Bestell-Nr.	Aktionspreis 1-9 Stück in €	Aktionspreis 10-19 Stück in €	Aktionspreis ab 20 Stück in €	Aktionspreis ab 30 Stück in €
Sicherheitsbake KD-System	Schraffenfolie; doppelseitig rechts-/linksweisend; RA2	38925576KD0	58,20	55,60	54,50	52,90
Sicherheitsbake KD-System	Pfeilfolie; doppelseitig rechts-/linksweisend; RA2	254757	58,20	55,60	54,50	52,90



38925119303 ab
€ **393,50**

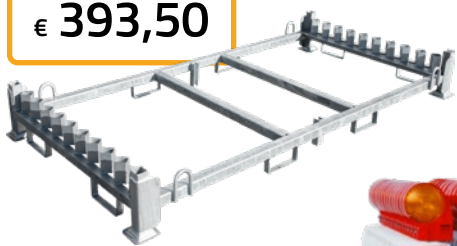

Transport- und Lagerpaletten

horizont group GmbH

Effizient und strukturiert

Die Transport- und Lagerpaletten schaffen eine übersichtliche und strukturierte Aufbewahrung von **Absperrschrankengittern, Baken und Fußplatten**, sind einfach zu transportieren und extrem widerstandsfähig.

Produkteigenschaften

- Verzinkter Stahl
- Gabelstaplerfähig
- sicheres und schonendes Transport- und Lagersystem



38925389900 ab
€ **411,90**



38925119306 ab
€ **464,80**



Artikel	Ausführung (Maße in L x B x H)	Bestell-Nr.	Aktionspreis in €
Transport- und Lagerpalette für Absperrschrankengitter	2290 x 1170 x 280 mm	38925119303	393,50
Transport- und Lagerpalette für Fußplatten	1600 x 900 x 280 mm Kapazität: bis zu 30 FP	38925389900	411,90
Transport- und Lagerbox für Baken	1450 x 760 x 780 mm	38925119306	464,80



Leitkegel-Richtstrahlersystem

WEMAS Absperrtechnik GmbH & horizont group GmbH

Schnelle und effiziente Absicherung temporärer Baustellen

Der Leitkegel-Richtstrahler ist einfach und schnell auf dem stabilen TL-Leitkegel montiert. Durch **langlebige** Leuchtdioden bietet dieses System eine zuverlässige Lösung zur Absicherung von Arbeitsstellen.

Artikel	Ausführung (Maße in L x B x H)	Bestell-Nr.	Paketpreis in €
Leitkegel Richtstrahler	RS LED 2000; BAST-geprüft; 150 x 230 x 1000 mm; einseitig gelbleuchtend	38921311LED	235,50
TL-Leitkegel zweiteilig	rot/weiß; RA2 Folie; 435 x 435 x 750 mm	396LEIT0750	



Akku-LED-Rundumkennleuchte

horizont group GmbH

Sicherer Halt durch Magnete

Die Rundumkennleuchte dient zur schnellen Absicherung von Fahrzeugen und hat eine **hohe Warnwirkung** durch leistungsstarke gelbe LEDs.

Produkteigenschaften

- Mit 6 Magneten und Saugnapfhalterung
- Ladegerät 230V und 12/24V Ladekabel
- Akkulaufzeit: 5-6 Std.
- Zulassung nach ECE R65

Artikel	Bestell-Nr.	Aktionspreis in €
Akku-LED-Rundumkennleuchte (gelb) mit Magnethalterung	277141	140,50

Sichtzeichen orange/gelb

horizont group GmbH

Für temporäre Markierungen

Die Sichtzeichen sind vielseitig einsetzbar und können **geklebt oder geschraubt** werden. Durch zwei zusätzliche Reflektoren und beidseitig angebrachte Reflexionsfolien wird die Sichtbarkeit deutlich verbessert.

Produkteigenschaften

- Hoch flexibler Kunststoff
- Zum Ankleben oder Anschrauben
- BAST-geprüftes Sichtzeichen

Artikel	Bestell-Nr.	Aktionspreis in €
Sichtzeichen	310L300FP00	18,60
Befestigungsset	223038	3,80



310L300FP00 ab
€ **18,60**



Schranken für Vollsperrungen

Julius Cronenberg oH

Schnelle Straßensperrung im Notfall

Zur **temporären Vollsperrung**, z.B. bei Unfällen oder Überschwemmungen, werden Schrankensysteme eingesetzt. Wir haben für Sie ein **Komplettpaket** bestehend aus Drehschranke, entsprechender Beleuchtung und Beschilderung zusammengestellt. Somit können Sie im Falle einer Gefahr schnell und mit wenig Personalaufwand reagieren.

Produkteigenschaften

- Lieferung als Bausatz mit Montageanleitung
- Sperrbreite und Art der Beleuchtung (ob rot einseitig oder doppelseitig) in den Paketen wählbar
- Zum Aufdübeln oder wahlweise mit Fundamentkörben

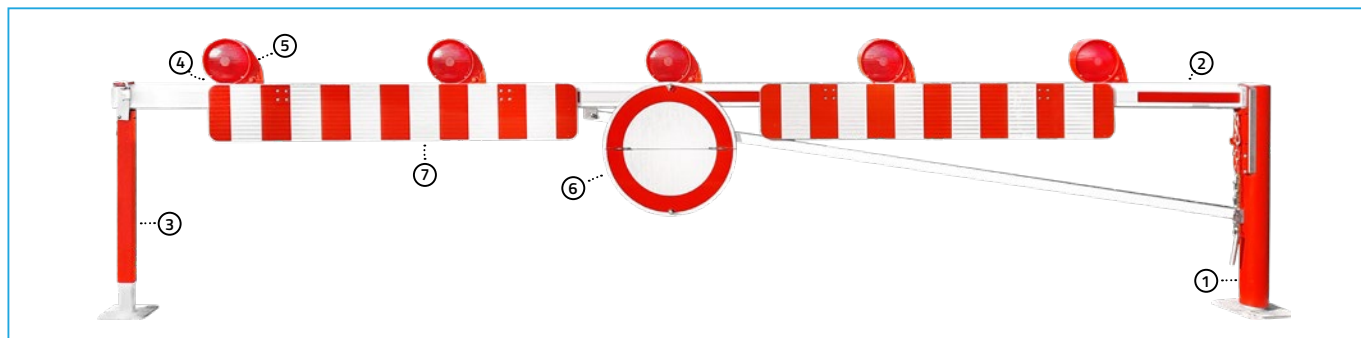

Schrankenpakete

Artikel	Besteht aus	Produkteigenschaften	Bestell-Nr.	Aktionspreis in €
Schrankenpaket 1a	Drehsperre 5m Länge ① ②	Hauptstütze ① <ul style="list-style-type: none"> ▪ Mit Bodenplatte ▪ Stahl Rundrohr 101,6mm ▪ Verriegelung mit Bolzen für bauseitiges Vorhangschloss ▪ Feuerverzinkung mit Polyester-Pulverbeschichtung, verkehrsrrot (RAL 3020) Sperrbalken ② <ul style="list-style-type: none"> ▪ Alu-Rechteckprofil, 86 x 46 mm mit 15 mm Aufsitzschutz ▪ Polyester-Pulverbeschichtung, reinweiß (RAL 9010) und Reflexfolienstreifen ▪ Reflektorfarbe: 50 cm rot, 50 cm weiss abwechselnd 	275113	1.155,00
	Auflagepfosten ③	<ul style="list-style-type: none"> ▪ Feuerverzinkung mit Polyester-Pulverbeschichtung, verkehrsrrot (RAL 3020) ▪ Mit Bodenplatte 	275114	235,00
Schrankenpaket 1b	Drehsperre 6m Länge ① ②	(Produkteigenschaften siehe Drehsperre 5m Länge; Schrankenpaket 1a)	277373	1198,00
	Auflagepfosten ③	(Produkteigenschaften siehe Auflagepfosten; Schrankenpaket 1a)	275114	235,00

Licht- und Schilderpaket

Artikel	Besteht aus	Produkteigenschaften	Bestell-Nr.	Einzelpreis in €
Licht- und Schilderpaket	9 x Leuchtenhalter ④	▪ Für Vierkant-Sperrbalken	275115	55,00
	5 x Power Nox rot einseitig oder	▪ Seitlicher Batteriewechsel	217987	29,90
	5 x Power Nox rot doppelseitig ⑤	▪ rot einseitig oder doppelseitig	277347	67,00
	1 x Ronde klappbar Klappschild ⑥	▪ 600 x 3 mm RA2 mit 2 Schnapper 1-seitig	277348	42,00
	2 x Zeichen 600-34 Absperrschranke ⑦	▪ 250 x 1600 mm, 2 mm, RA2		

Befestigungsset

Artikel	Besteht aus	Bestell-Nr.	Einzelpreis in €
Befestigungsset	1 x Montagekorb für Hauptstütze	232166	91,00
	1 x Montagekorb für Auflagestütze	232165	91,00
	4 x Schwerlastanker M8	275116	5,50
	4 x Schwerlastanker M10	275117	7,00



Gesamtpreis für das Schrankenpaket 1a + Licht- und Schilderpaket + Befestigungsset: **2.417,50 EUR.**
 Gesamtpreis für das Schrankenpaket 1b + Licht- und Schilderpaket + Befestigungsset: **2.460,50 EUR.**

Zwischenwegweiser Fahrrad

Bremicker Verkehrstechnik GmbH

Navigation leicht gemacht: So bleiben Sie auf Kurs

Um auf **Radwanderwegen** den weiteren Routenverlauf beispielsweise an Kreuzungen oder Abzweigungen anzuzeigen, werden Zwischenwegweiser eingesetzt. Diese fertigen wir für Sie in den **unterschiedlichsten Ausführungen**.

Produkteigenschaften

- Herstellung nach FGSV-Standard
- Länderspezifische Farbenpassungen und zusätzliche Logos/Wappen möglich
- Reflexionsklasse RA1
- Stärke: 2 mm Aluminium, ohne Bohrung

Info

Sie können zwischen **unterschiedlichen Motiven** bei den Zwischenwegweisern wählen.

Kontaktieren Sie gerne unsere Experten am **Standort Wiedemar**:

Tel.: 034207-495-0

E-Mail: wiedemar@bremicker-vt.de



Beispiele für mögliche Rad-Zwischenwegweiser

Artikel	Ausführung	Bestell-Nr.	Aktionspreis in €
Rad-Zwischenwegweiser	250 x 250 mm, 2 mm, RA1/A, ohne Bohrung	162e002rfr3	14,50
Rad-Zwischenwegweiser	300 x 300 mm, 2 mm, RA1/A, ohne Bohrung	162e002rfr5	16,50



VZ 283



VZ 286

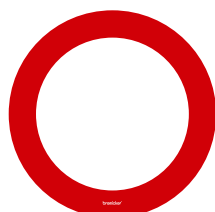

VZ 250



VZ 101



VZ 123

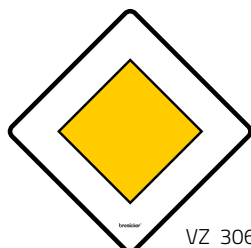

VZ 306

Verkehrszeichen nach StVO

Bremicker Verkehrstechnik GmbH

Sicherheit und Ordnung im Straßenverkehr

Verkehrszeichen informieren die Verkehrsteilnehmer über Regeln, Gefahren und Vorschriften im Straßenverkehr. Sie dienen der Lenkung und Regelung des Verkehrsflusses und tragen somit zur Sicherheit auf den Straßen bei.

Artikel	Ausführung	Bestell-Nr.	Aktionspreis ab 10 Stück in €
VZ283 Absolutes Haltverbot	Ø 600; 2 mm Aluminium; RA2; mit Bohrung 70 mm	10228300002	24,90
VZ286 Eingeschränktes Haltverbot	Ø 600; 2 mm Aluminium; RA2; mit Bohrung 70 mm	10228600002	24,90
VZ250 Verbot für Fahrzeuge aller Art	Ø 600; 2 mm Aluminium; RA2; mit Bohrung 70 mm	10225000002	24,90
VZ101 Gefahrstelle	SL 900; 2 mm Aluminium; RA2; mit Bohrung 70 mm	10210100002	30,40
VZ123 Arbeitsstelle	SL 900; 2 mm Aluminium; RA2; mit Bohrung 70 mm	10212300002	30,40
VZ306 Vorfahrtstraße	600 x 600; 2 mm Aluminium; RA2; mit Bohrung 70 mm	10230600002	27,90

Info: Preis gilt nur für abgebildete Verkehrszeichen



Zierschraubenabdeckungen
und Abstandhalter

Gebäude- und Türbeschilderung

Bremicker Verkehrstechnik GmbH

Elegante und informative Beschilderung

Vielseitige Gebäude- und Türbeschilderung in unterschiedlichen Größen, gefertigt aus Plexiglas. Ihr **individuelles Design** wird mittels Digitaldruck auf der Rückseite **detailgetreu** umgesetzt. Die Beschilderung kann wahlweise mit Weiß hinterlegt oder mit Milchglasfolie versehen werden.

Produkteigenschaften

- Material: Plexiglas
- Digitaldruck auf der Rückseite nach Ihrer zur Verfügung gestellten Vorlage
- Inkl. Bohrungen, Zierschraubenabdeckungen und Abstandhalter

Artikel	Ausführung (Maße in L x B x H)	Bestell-Nr.	Aktionspreis in €
Gebäude- und Türbeschilderung	120 x 180 x 5 mm	277183	79,00
Gebäude- und Türbeschilderung	300 x 400 x 5 mm	251648	129,00
Gebäude- und Türbeschilderung	400 x 600 x 8 mm	252457	169,00
Gebäude- und Türbeschilderung	650 x 850 x 6 mm	277184	229,00

Abfallbehälter Flexi-Combi

SCF GmbH

Flexi-Combi Abfallbehälter mit Hundekotütten-Spender

Um die Außenflächen sauber zu halten und eine unmittelbare Entsorgung von Hundekotbeutel zu bieten, ist der Abfallbehälter Flexi-Combi die ideale Lösung. Der Abfallbehälter wird mit einem **pulverbeschichteten und feuerverzinkten Spender** für Hundekotütten kombiniert und inklusive eines verzinkten Stahlrohrs geliefert. Die Hundekotütten gibt es in konventioneller Ausführung und auch als 100% biologisch abbaubar.

Produkteigenschaften



- Füllvolumen Spender: ca. 400 Hundekotütten
- Volumen Abfallbehälter: ca. 50 Liter
- Gewicht: ca. 20 kg

Artikel	Abmessung (Maße in L x B x H)	Bestell-Nr.	Aktionspreis in €
Abfallbehälter Flexi-Combi 2004		230409	230,00
Abfallbehälter Flexi-Combi 3020		230410	230,00
Abfallbehälter Flexi-Combi 7021	400 x 450 x 1700 mm	230411	230,00
Abfallbehälter Flexi-Combi 6002		230413	230,00
Abfallbehälter Flexi-Combi 6017		230414	230,00



Info

Verfügbare Farben für das Modell Abfallbehälter Flexi-Combi:

- | | | |
|--|--|---|
|  RAL 2004 reinorange |  RAL 7021 schwarzgrau |  RAL 6002 laubgrün |
|  RAL 3020 verkehrsrot | |  RAL 6017 maigrün |

Zubehör

Artikel	Bestell-Nr.	Aktionspreis in €
Auffangsäcke für Abfallbehälter (10 Rollen à 25 Stck; umweltschonendes Material; Stärke: 30 µm)	226413	65,40
Hundekotütten schwarz	223344	64,00
Hundekotütten rot	221480	64,00
Hundekotütten schwarz Bio	230406	257,00
Hundekotütten rot Bio	230407	257,00

Hundekotütten SCF

- 4.000 Stk. geblockt zu 100 Stk
- Stärke: 15 µm; reißfest & blickdicht
- Kinderleichtes abreißen

BIO-Hundekotütten SCF

- 100 % biologisch abbaubar
- 80 Blocks á 50 Stück/Karton
- Stärke: 20 µm; reißfest & blickdicht



Ein Baukastensystem zur Verkehrssicherung

Metalltechnik Haunetal GmbH

Verkehrsschutzgitter für Straßen, Plätze und Events

Unsere **Verkehrsschutzgitter** bestehen aus Elementen, die einfach montiert und Steigungen oder Gefällen angepasst werden können. Die Verkehrsschutzgitter dienen der **Verkehrssicherung** an Orten mit hohem Verkehrsaufkommen wie z.B. an Straßen und Plätzen, aber auch in Parks und bei Events.

Produkteigenschaften

- Material: Stahl, feuerverzinkt
- Standrohr Länge 1500 mm
- Querrohre in 2000 mm und 2500 mm erhältlich
- Einfache Montage durch vorgefertigte Verbindungsteile

Artikel	Ausführung (Maße in L x B x H)	Bestell-Nr.	Aktionspreis in €
Standrohr	Querrohr 60 mm, 1500 mm lang	61043620000	28,90
Querrohr	Querrohr 60 mm, 2000 mm lang	61043630000	27,90
Querrohr	Querrohr 60 mm, 2500 mm lang	61043640000	33,50
Rohrschelle	Rohrschelle 60 mit Spreizstück, Kunststoffdeckel, Schrauben + Muttern	61043700000	14,90

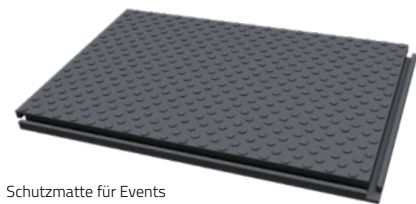
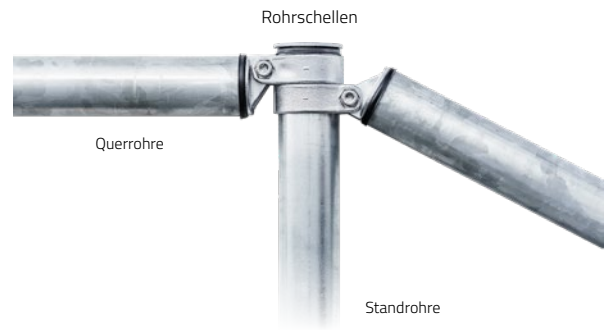

Schutzmatte für Events



Bodenschutzmatte



Längsverbinder



Querverbinder

Bodenschutzmatten für Events

Schake GmbH

Hochwertige Schutzmatten für Veranstaltungen und Arbeitsbereiche

Die hochwertigen Schutzmatten für den Boden bieten **effektiven Schutz** vor Verschmutzungen und Beschädigungen und können in unterschiedlichen Bereichen eingesetzt werden, um sowohl Veranstaltungen als auch Arbeitsbereiche optimal auszustatten.

Produkteigenschaften Schutzmatte für Events

- Mit Noppen gegen Abrutschen
- Nut und Feder ermöglichen Verbindung zwischen den Platten
- Ausführung: Gummi
- Maße: 1200 x 800 x 43 mm

Produkteigenschaften Bodenschutzmatte

- Zum Befahren von Arbeitsgeräten
- Große Stabilität
- Bodenschutzmatten können verbunden werden

Lieferkosten/ Frachttabelle:
1 Stück = 56 €
2 Stück = 83 €
3 Stück = 93 €
4+5 Stück = 117 €
6 Stück = 137 €



Artikel	Ausführung (Maße in L x B x H)	Bestell-Nr.	Aktionspreis in €
Schutzmatte für Events	1200 x 800 x 43 mm	206942	53,40
Bodenschutzmatte	2000 x 1000 x 15 mm	277143	246,20
Zubehör für Bodenschutzplatte Längsverbinder	für 15 mm Platte; pro Bodenschutzplatte werden 2 Stück benötigt	277144	11,70
Zubehör für Bodenschutzplatte Querverbinder	für 2x15 mm Platte; pro Bodenschutzplatte werden 2 Stück benötigt	277145	8,50

bremicker®

www.bremicker-vt.de

Verkehrstechnik

... seit 1932

Standorte

Bremicker Verkehrstechnik GmbH

Am Öferl 37-43
82362 Weilheim i.OB

Telefon +49 881 642-0
Fax +49 881 642-201
E-Mail info@bremicker-vt.de

Bremicker (Standort Konstanz)

Lilienthalstraße 5
78467 Konstanz

Telefon +49 7531 9829-0
Fax +49 7531 9829-29
E-Mail konstanz@bremicker-vt.de

Bremicker (Standort Wiedemar)

Zeppelinstraße 12
04509 Wiedemar

Telefon +49 34207 495-0
Fax +49 34207 495-99
E-Mail wiedemar@bremicker-vt.de

Bremicker Bau GmbH

Kalteiche-Ring 66
35708 Haiger

Telefon +49 2773 74081-0
E-Mail info@bremicker-bau.de
Web www.bremicker-bau.de



**Wir stehen Ihnen
auch in unserem
Onlineshop zur Seite!**

Es erwarten Sie:

- einfache und intuitive Navigation und Suche
- persönliches Kundenportal mit Preisen online einsehbar
- detaillierte Produktbeschreibungen
- sinnvolle Kategorisierung der Produkte
- hilfreiche Filtereigenschaften in der Produktübersicht
- einfache Konfiguration von Produkten